









Поздравляем Вас с приобретением уникального офисного кресла эргономичной серии SAMURAI.

Это инновационное эргономичное кресло, в котором воплотилось все лучшее в области производства кресел за последние 100 лет.

Рекомендуем Вам отрегулировать все механизмы кресла в соответствии с весом и индивидуальными предпочтениями пользователя, чтобы обеспечить максимальный комфорт на рабочем месте.

**ВНИМАНИЕ!**  
**ПРИМИТЕ ВСЕ СЛЕДУЮЩИЕ МЕРЫ**  
**ПРЕДОСТОРОЖНОСТИ, ПРЕЖДЕ ЧЕМ**  
**ПРИСТУПИТЬ К ЭКСПЛУАТАЦИИ КРЕСЛА**

-  Не вставляйте ногами на кресло
-  Не прикладывайте больших усилий к механизмам регулировки кресла
-  Помните, что кресло рассчитано только на одного человека
-  Кресло не рассчитано на использование на открытом воздухе или в условиях повышенной влажности
-  Не оставляйте с детьми без присмотра
-  Не отклоняйтесь в кресле до уровня, когда передние колеса отрываются от пола
-  При отклонении в кресле назад не прилагайте дополнительных усилий, отрегулируйте жесткость качания под свой вес
-  Не садитесь и не вставляйте ногами на подлокотники
-  Не вставляйте пальцы рук в зазор между сиденьем и каркасом спинки кресла во время качания



## Шаг № 1 - установка мультиблока



## Шаг № 2 - установка спинки

Закрепите подголовник на спинке

Соедините спинку с мультиблоком с помощью винтов 11, шайб 13 и гаек закрепленных на коробе спинки

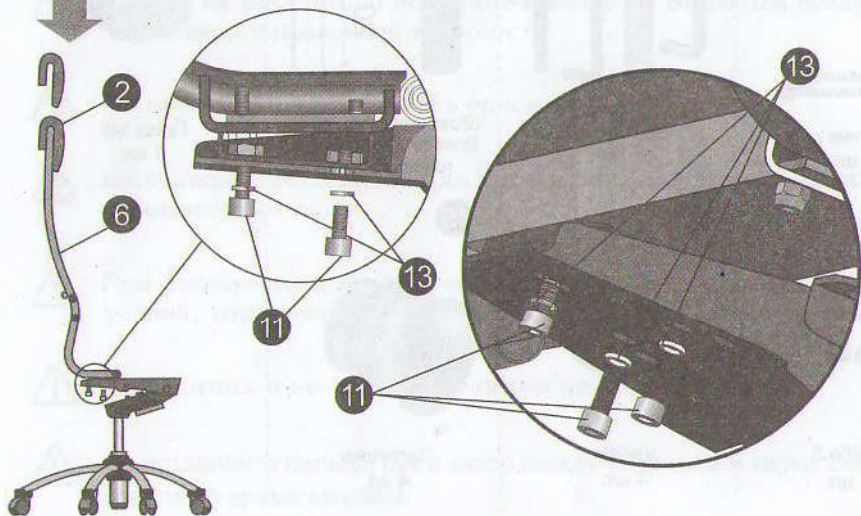

## Шаг № 3 - установка подлокотников

Соедините подлокотники с каркасом, используя винты 11 и шайбы 13 и 14



## Шаг № 4 - установка сиденья

## ВНИМАНИЕ!

Винты крепления сетки (M10X40) регулируют жесткость сиденья. Во время сборки

**НЕ ТРОГАТЬ!**

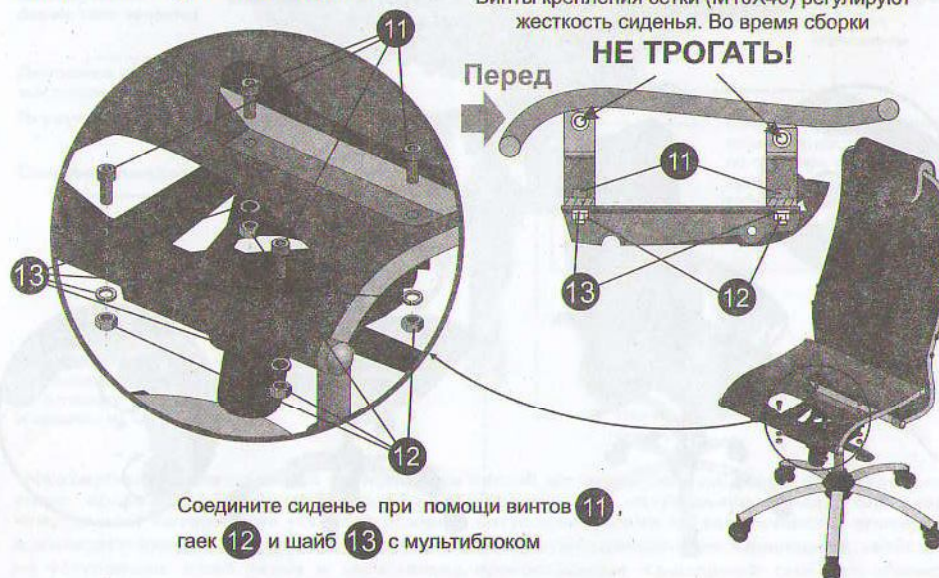

## Регулировка высоты



## Регулировка угла наклона спинки и сиденья, регулировка жесткости синхромеханизма



## Двухзонная регулировка жесткости сиденья



## Двухзонная регулировка жесткости поясничной поддержки



Мягкий комфортный подголовник из натуральной перфорированной кожи NewLeather\*

Высокопрочная и износостойкая сетчатая ткань, армированная арамидным волокном, гарантия 10 лет.

При изготовлении кресла серии К-1, поверхность сетчатой ткани используется натуральная перфорированная кожа NewLeather\*

Сверхпрочный стальной каркас покрыт зеркальным хромом. Гарантия на каркас 10 лет

Двухзонная регулировка жесткости поясничной поддержки

Износостойкие подлокотники из натуральной кожи NewLeather\*

Сверхкомфортное сиденье dual-reg

Эргономичная форма спинки соответствует анатомической форме тела человека

Раздельное отклонение спинки и сиденья с фиксацией в любом положении

Двухзонная регулировка жесткости сиденья  
Регулировка высоты кресла

Смещенный центр качания позволяет ногам оставаться на полу при отклонении кресла, исключает сдавливание сосудов ног

Стальное хромированное пятилучье

Полиуретановые ролики - прочные, долговечные и бесшумные, не оставляют следов и царапин на полу

Настройка жесткости синхромеханизма качания

Изменение угла наклона сиденья

\*NewLeather - инновационный экологически чистый материал, производимый из натуральной кожи, армированной нейлоновой нитью, имеет волокнистую натуральную основу, благодаря чему данный материал не уступает обычной натуральной коже по эластичности, прочности и износостойкости. При этом перфорация обеспечивает уникальные «дышащие» свойства, не уступающие даже ткани и значительно превосходящие «дышащие» свойства обычной натуральной кожи.